

CBR125R (国内仕様'13-) / CBR150R (タイ仕様'10-'11) 機械曲 R-77S サイクロン カーボンエンド EXPORT SPEC 政府認証

取扱説明書

- 作業に入る前に必ず取扱説明書を熟読して下さい。
- 作業中は本書を手元に置き、指示に従って作業を進めて下さい。
- 本書は製品を廃棄するまで確実に保管して下さい。

- ▲危険** 怠ると怪我につながる注意事項を示してあります。
- ▲注意** 怠ると部品の損傷等につながる注意事項を示してあります。
- 参考** スムーズに作業を進める上でのポイントや参考となる事項を示してあります。

1. 適応車種及び諸元表

車名	HONDA CBR125R/ CBR150R		
車両型式	EBJ-JC50(CBR125R) / GS150R(CBR150R)		
エンジン型式	JC39E(CBR125R) / CS150RE(CBR150R)		
認証番号	JMCA1111001043		
サイクロン型式	H42AS77C1		
素材	SUS304 / Ti / カーボン		
品番	ステンレスサイレンサー	:	110-42A-5150
	メタルマジックサイレンサー	:	110-42A-5120
	チタンサイレンサー	:	110-42A-5180
	チタンブルーサイレンサー	:	110-42A-5180B
重量	STD	:	5.6 kg
	ステンレスサイレンサー	:	3.5 kg
	メタルマジックサイレンサー	:	3.5 kg
	チタンサイレンサー	:	3.3 kg
	チタンブルーサイレンサー	:	3.3 kg

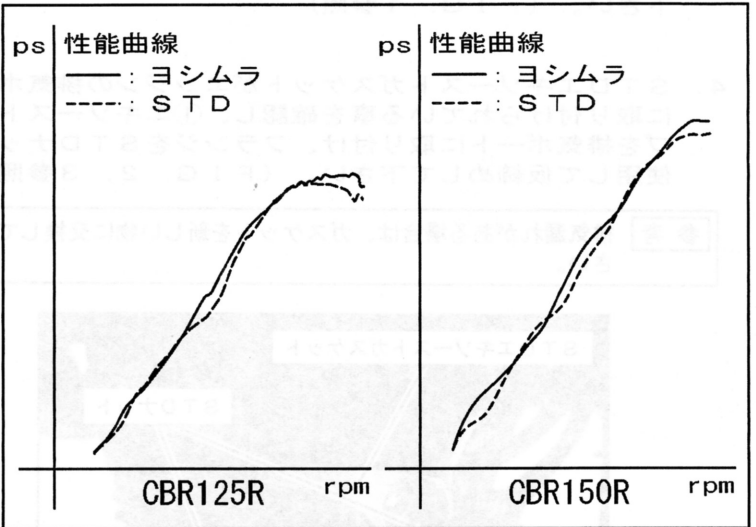

2. セット内容

懸架	オイル交換	オイルフィルター交換	センタースタンド	ガスケット	カウル加工	サイレンサーリメイク
有	可能	無	無	純正品を使用	無	可能

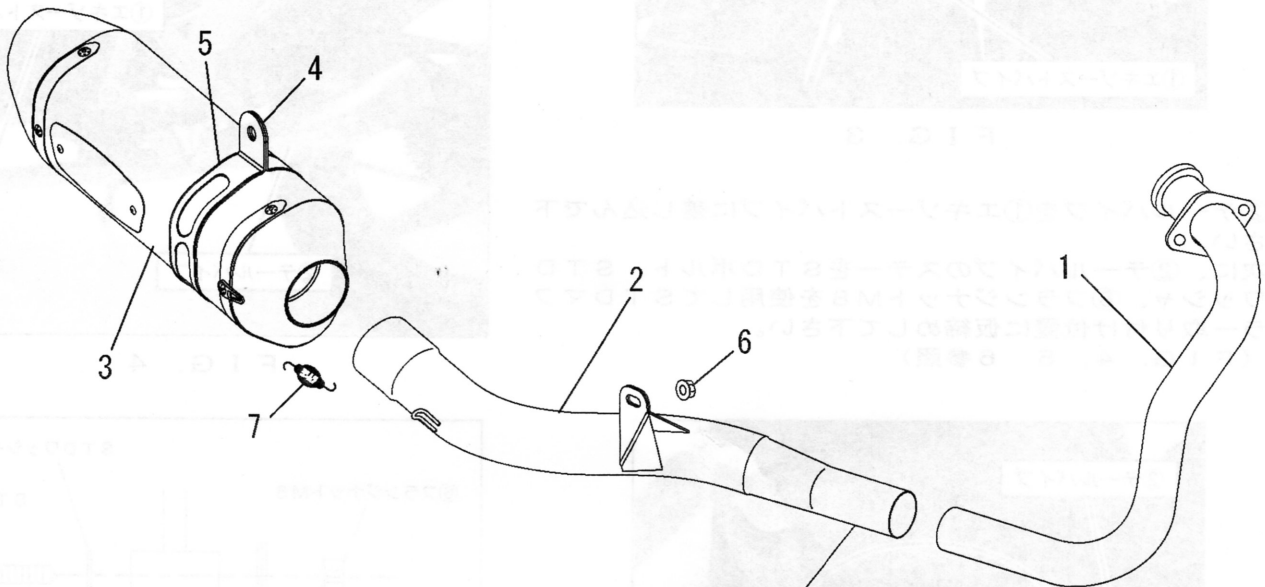

ロットナンバー/サイクロン型式は、この部分にレーザーマーキングされています。

NO.	品名	数	品番	NO.	品名	数	品番
1	エキゾーストパイプ	1	111-42A-5100	4	サイレンサーバンド	1	162-41R-G500
2	テールパイプ	1	115-42A-5100	5	サイレンサーバンド用スペーサーラバー	1	896-016-0835
3	サイレンサー (ステンレスカバー)	1	139-42A-5150	6	フランジナットM8	1	823-008-1250
	サイレンサー (メタルマジックカバー)		139-42A-5120	7	マフラスプリング (フローティング)	1	118-001-0000
	サイレンサー (チタンカバー)		139-42A-5180	※	スプリング取付工具	1	100-000-0000
	サイレンサー (チタンブルーカバー)		139-42A-5180B				

○排ガス測定結果表（平成18.19年排出ガス規制適合）

アイドリングモード測定

	ヨシムラ	規制値
一酸化炭素CO(%)	0.3	3.0
炭化水素HC(ppm)	190	1000

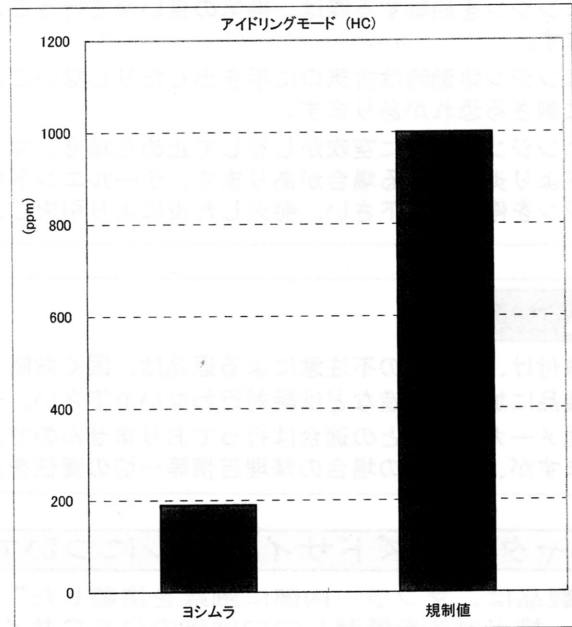
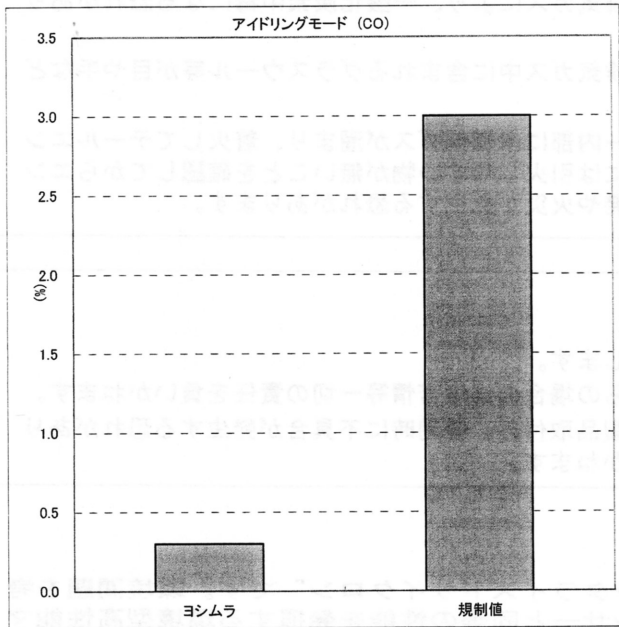

○騒音測定結果表

	ヨシムラ	法規制値
近接排気騒音(dB)	89	90
加速走行騒音(dB)	78	79

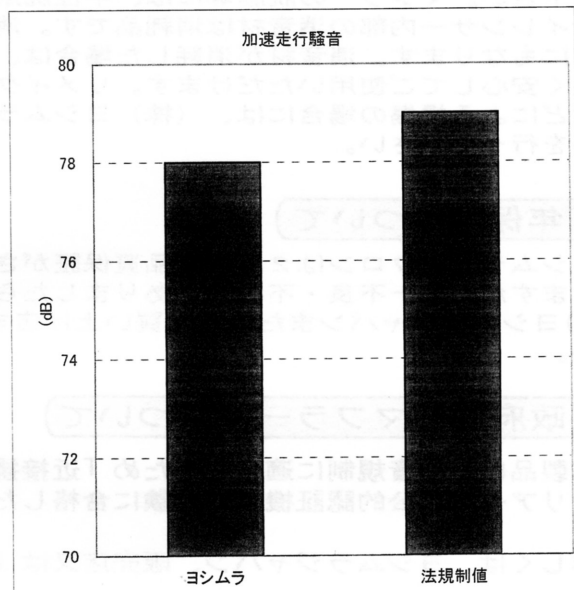
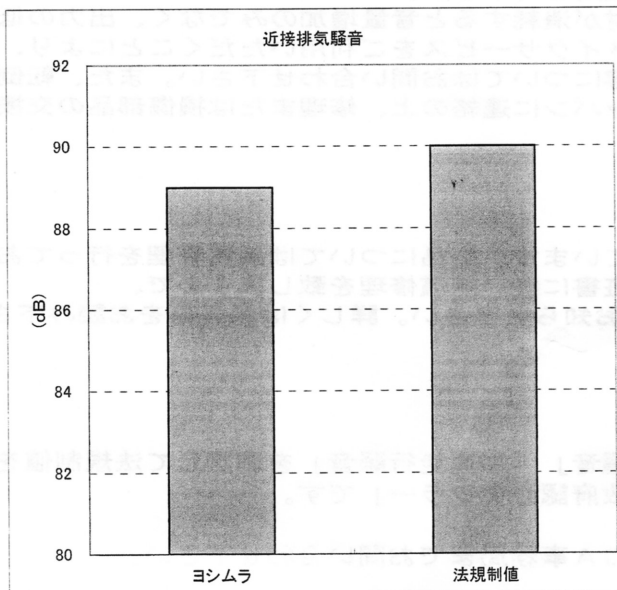

HONDA CBR150R 機械曲 R-77S サイクロンカーボンエント EXPORT SPEC 政府認証 排気ガス、騒音データ表

○排ガス測定結果表（平成18.19年排出ガス規制適合）

アイドリングモード測定

	ヨシムラ	規制値
一酸化炭素CO(%)	0.8	3.0
炭化水素HC(ppm)	231	1000

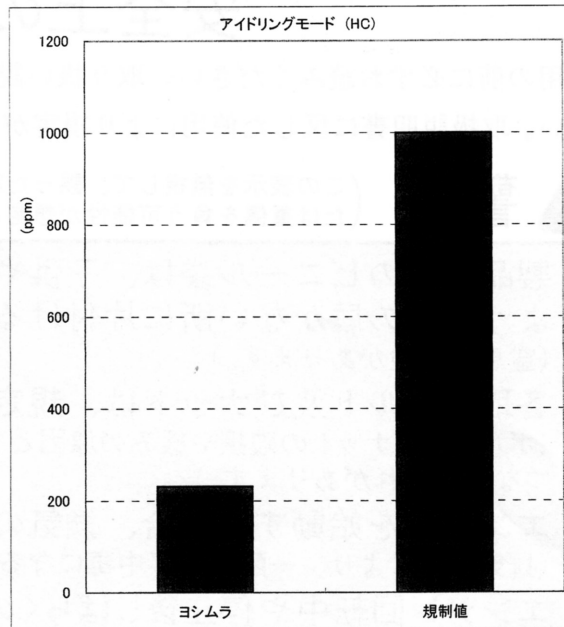
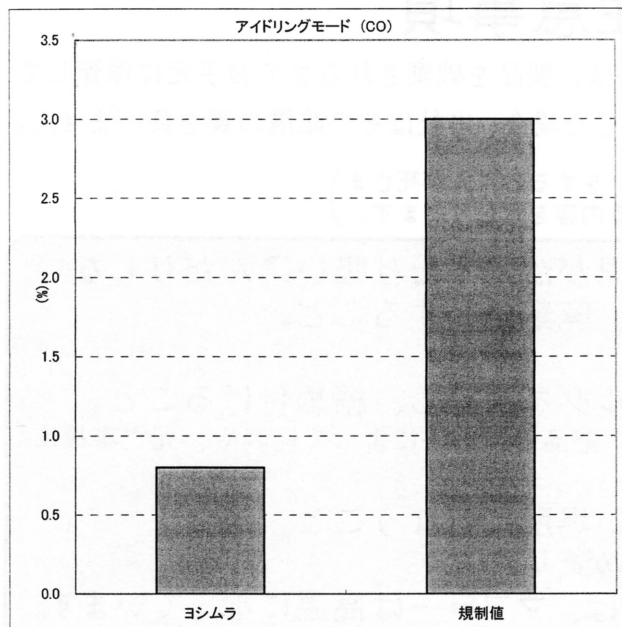

○騒音測定結果表

	ヨシムラ	法規制値
近接排気騒音(dB)	93	94
加速走行騒音(dB)	80	82

